

ОПОРНІ СТІНИ

BERNSTONE
для менеджерів



НАШІ КОЛЕКЦІЇ



СЕТ «ПРЯМИЙ СКОЛ»



LARGE

MEDIUM

SMALL



СЕТ «АНТИК»



LARGE

MEDIUM

SMALL

BERNSTONE

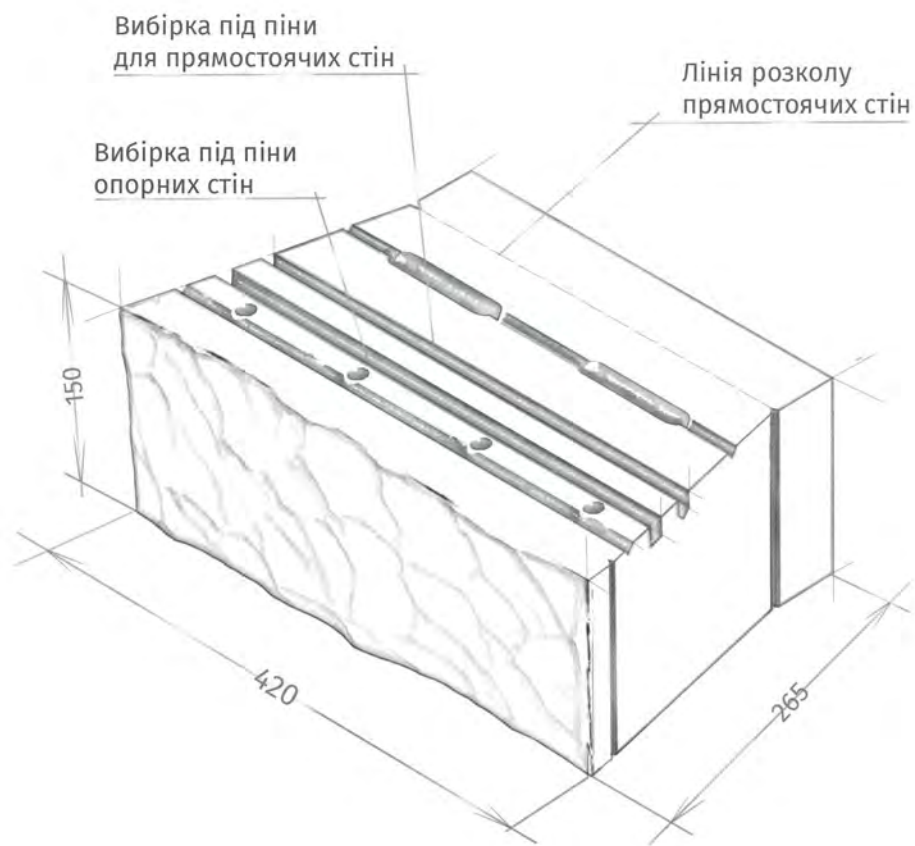
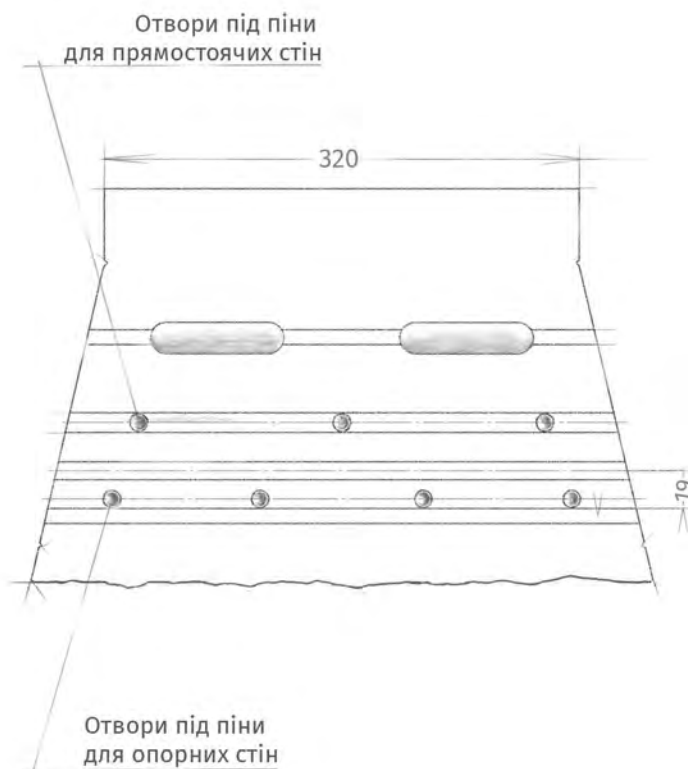

Опорні стіни

Опорний камінь "Large"
420x265x150

вага

25кг

m@bernstone.com.ua /
http://bernstone.com.ua

+38 (099) 007-077-4,
+38 (097) 007-077-4

Україна Київська обл.
с. Андріївка Макаровський район

BERNSTONE

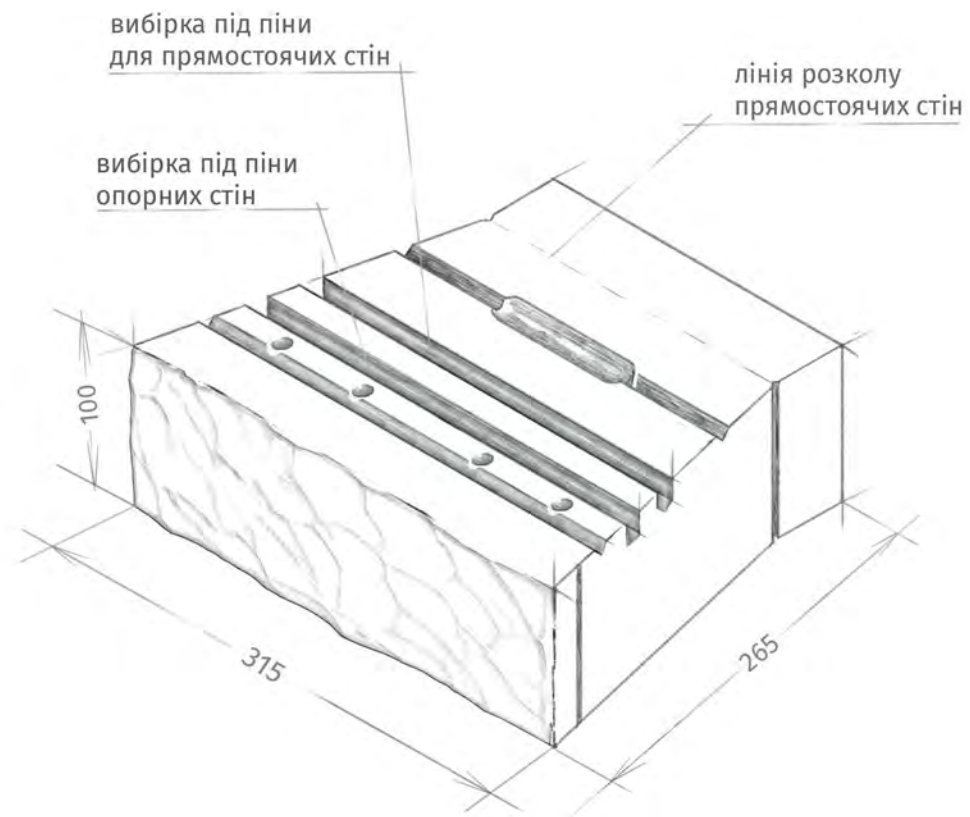
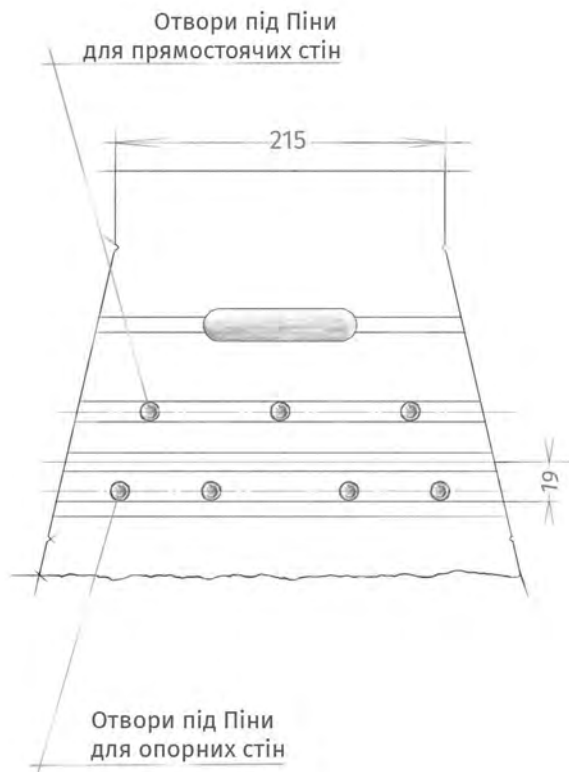

Опорні стіни

Опорний камінь "Medium"
315x265x100

Вага

19кг

m@bernstone.com.ua / +38 (099) 007-077-4, Україна Київська обл.
http://bernstone.com.ua / +38 (097) 007-077-4 с. Андріївка Макаровський район

BERNSTONE

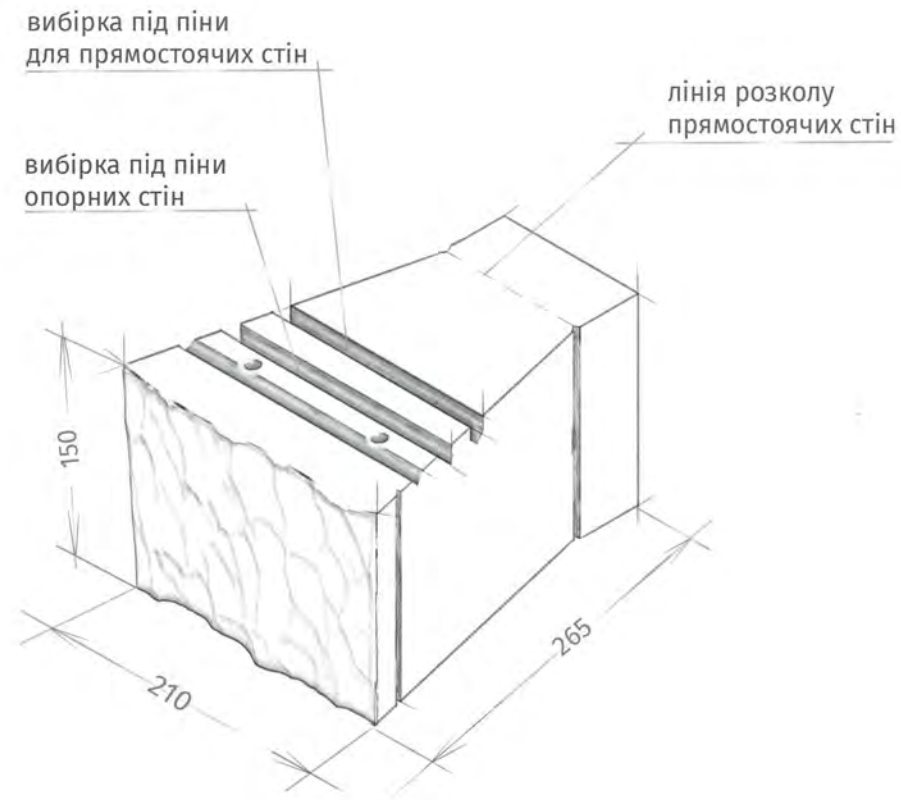
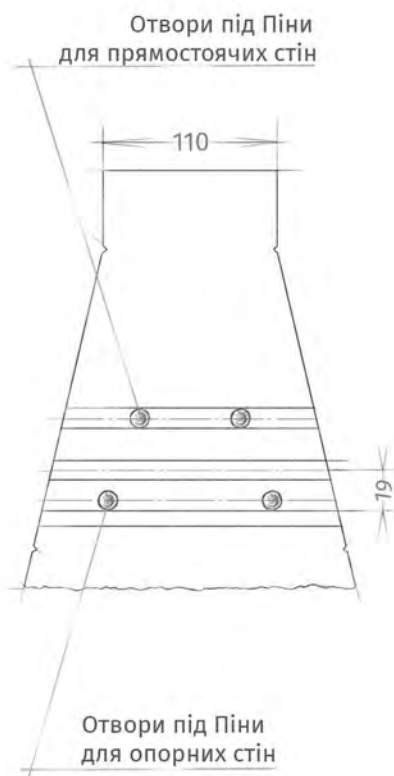

Опорні стіни

Опорний камінь "Small"
210x265x150

вага

10кг

m@bernstone.com.ua / +38 (099) 007-077-4, Україна Київська обл.
http://bernstone.com.ua / +38 (097) 007-077-4 с. Андріївка Макаровський район

BERNSTONE

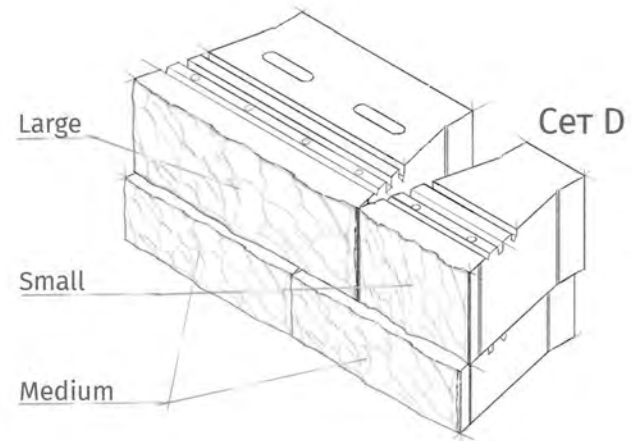
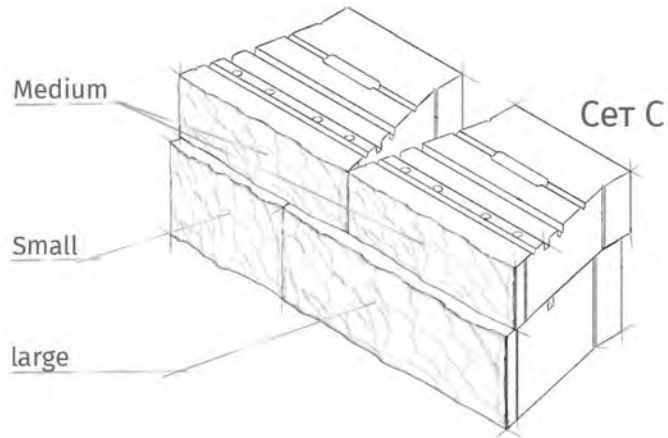
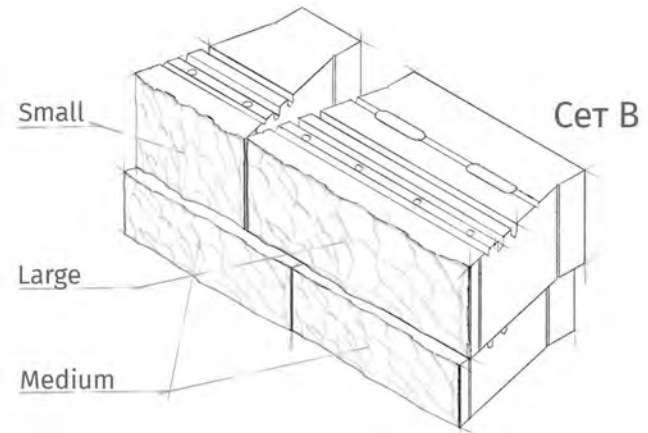
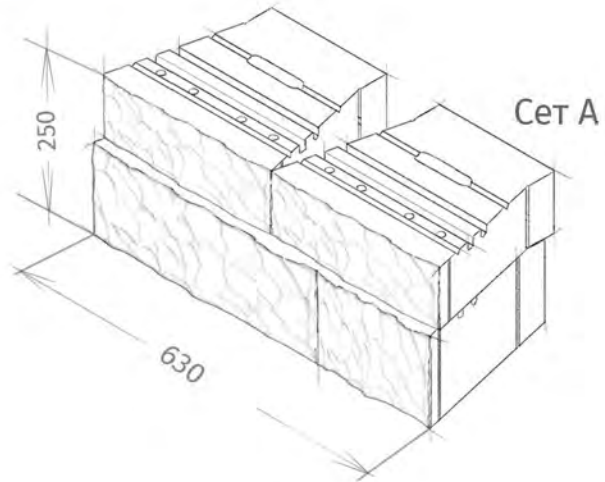

Опорні стіни

Види сетів

--	--	--	--

m@bernstone.com.ua / <http://bernstone.com.ua> | +38 (099) 007-077-4, +38 (097) 007-077-4 | Україна Київська обл. с. Андріївка Макаровський район

BERNSTONE

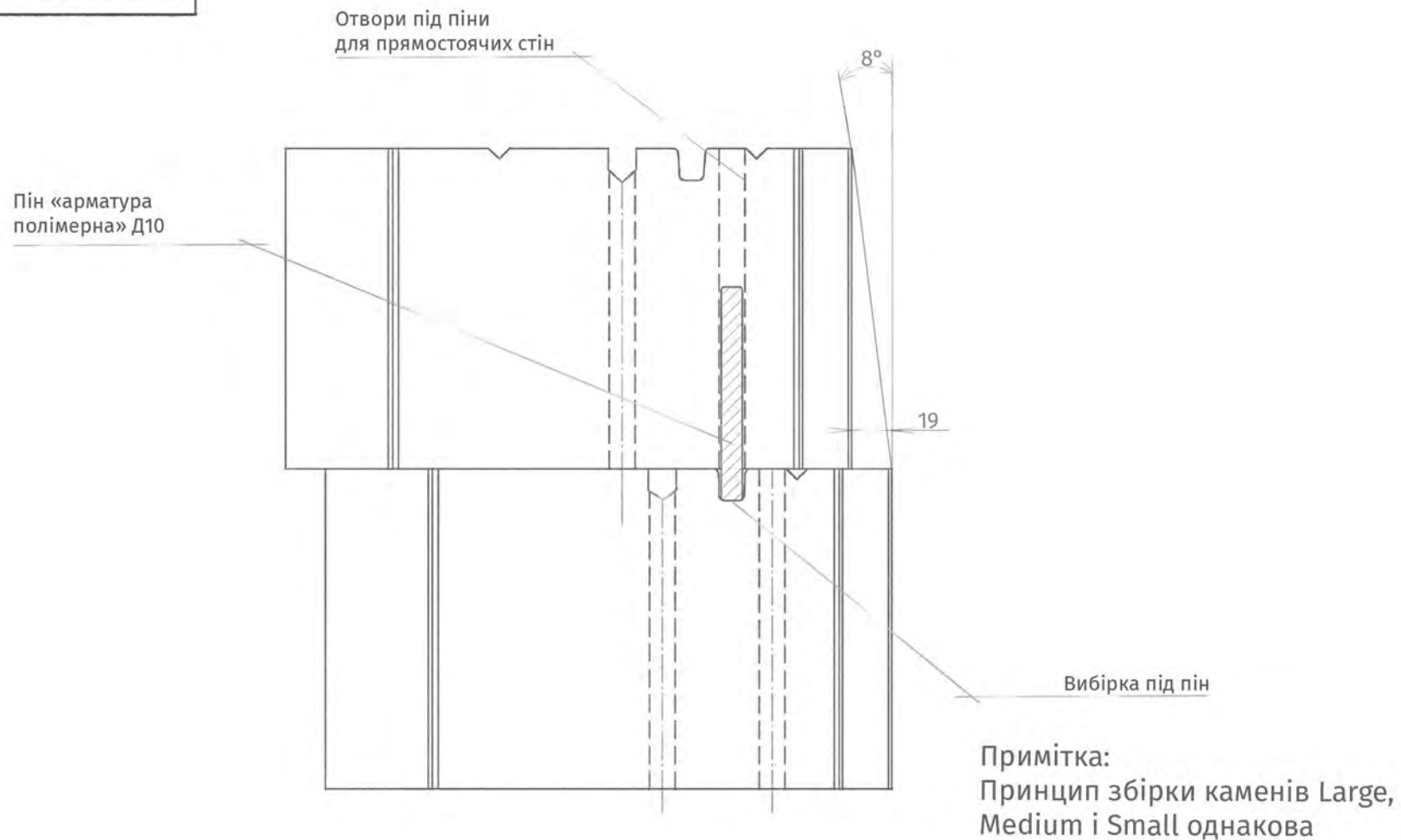

Опорні стіни

Вид збоку
(розріз)

вага

m@bernstone.com.ua / +38 (099) 007-077-4, Україна Київська обл.
http://bernstone.com.ua / +38 (097) 007-077-4 с. Андріївка Макаровський район

BERNSTONE

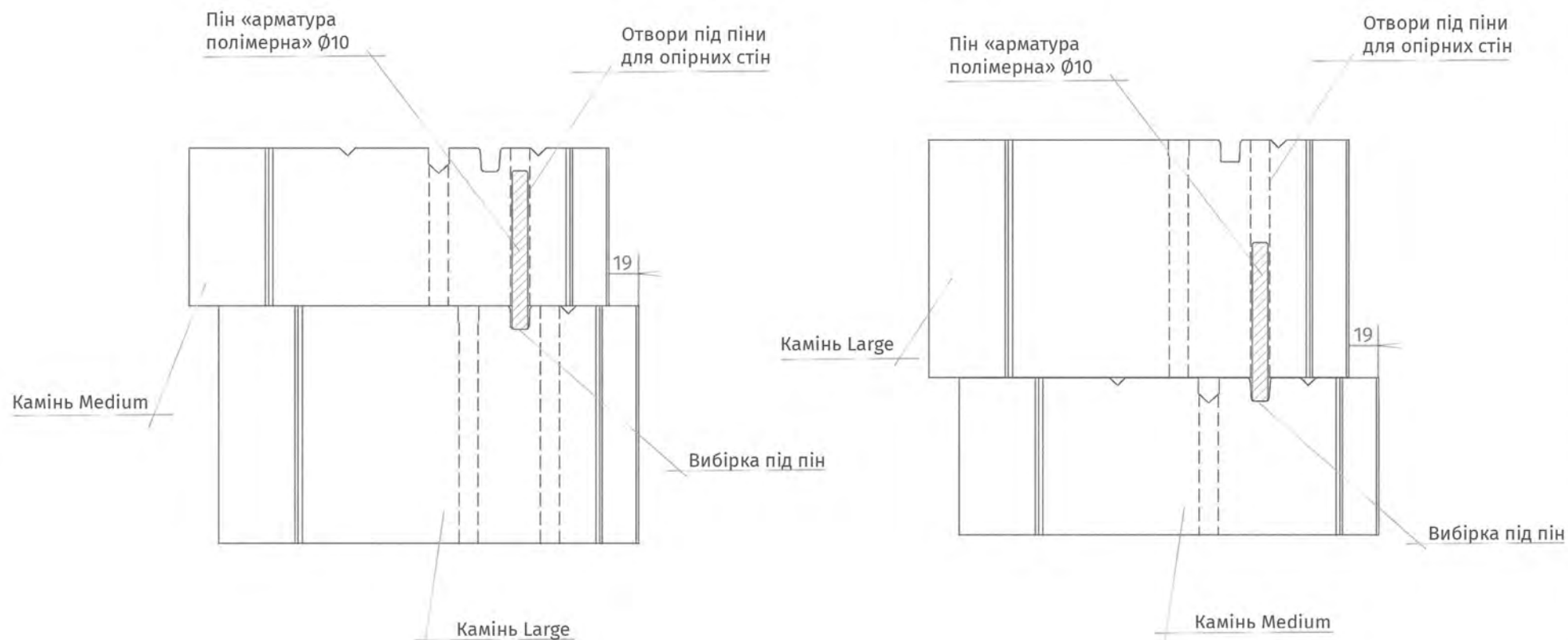

Опорні стіни

Збірка опорних стін із
одиначних каменів (розріз)

вага

m@bernstone.com.ua / http://bernstone.com.ua	+38 (099) 007-077-4, +38 (097) 007-077-4	Україна Київська обл. с. Андріївка Макаровський район
---	---	--

BERNSTONE

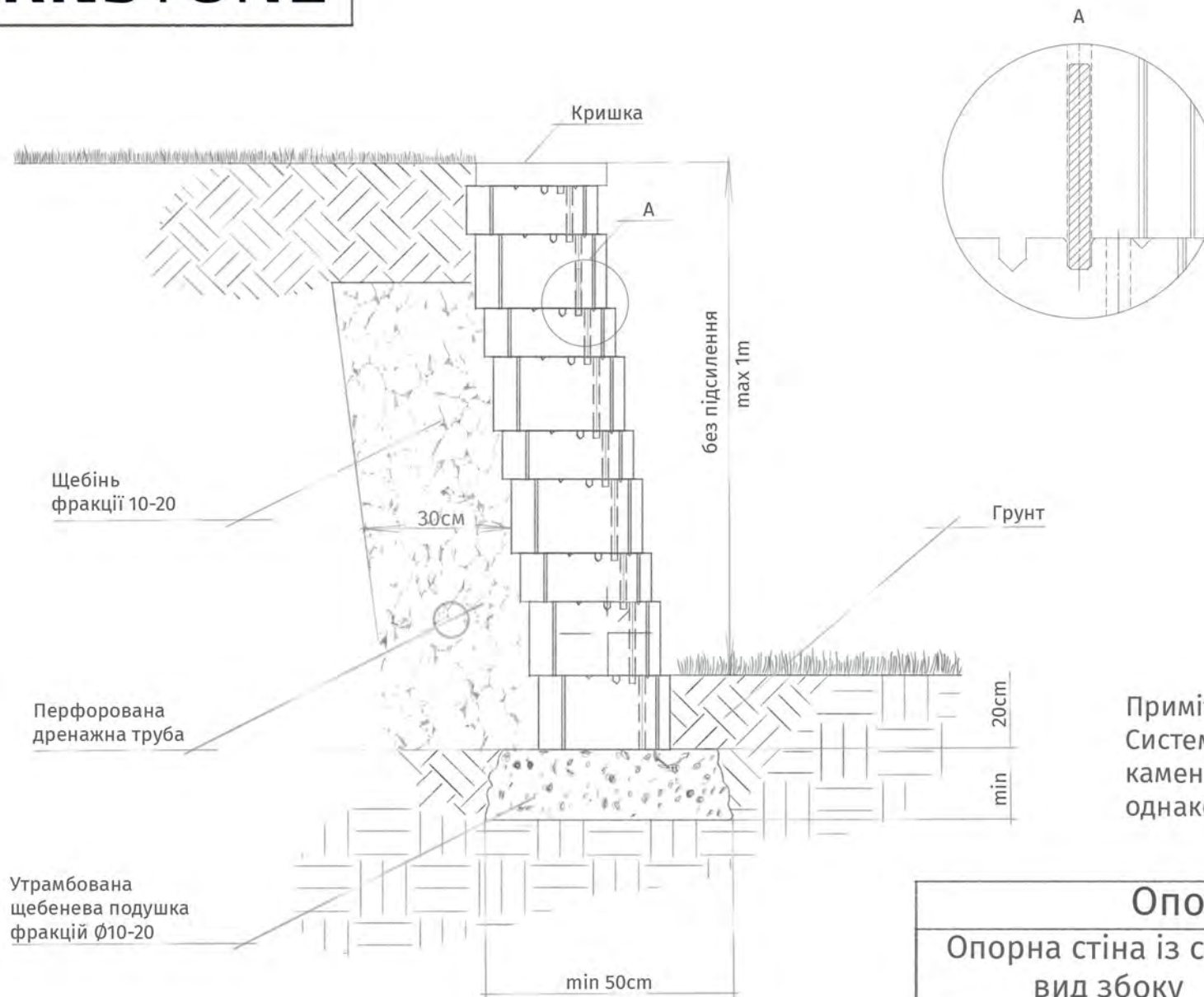

Примітка:
Система збірки опорних стін із каменів Large, Medium і Small однакова

Опорні стіни

Опорна стіна із сетів,
вид збоку

вага

--	--	--	--

m@bernstone.com.ua / +38 (099) 007-077-4, Україна Київська обл.
http://bernstone.com.ua +38 (097) 007-077-4 с. Андріївка Макаровський район

BERNSTONE

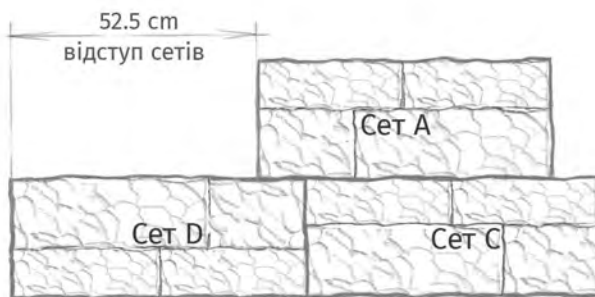
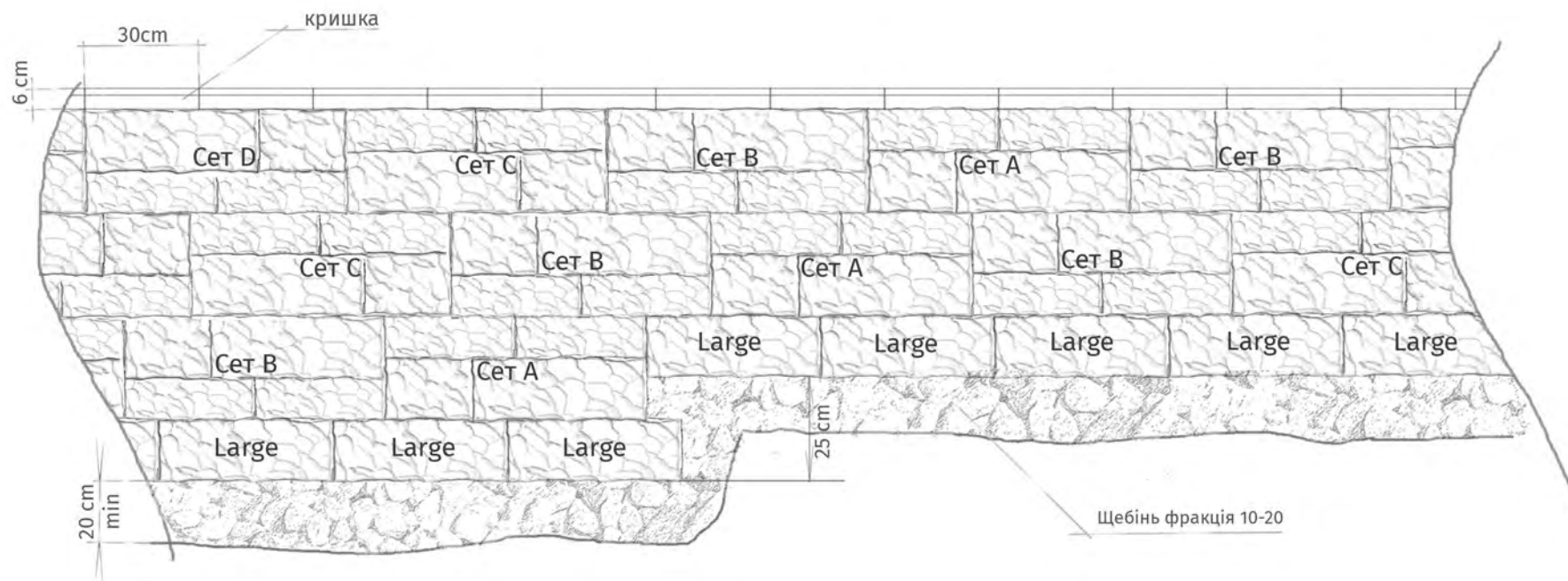

Примітка:
Перший ряд опорних стін із сетів
завжди має бути з каменю Large

Опорні стіни

Збірка опрної стіни із сетів.
Вид спереди

вага

m@bernstone.com.ua / http://bernstone.com.ua	+38 (099) 007-077-4, +38 (097) 007-077-4	Україна Київська обл. с. Андріївка Макаровський район
---	---	--

BERNSTONE

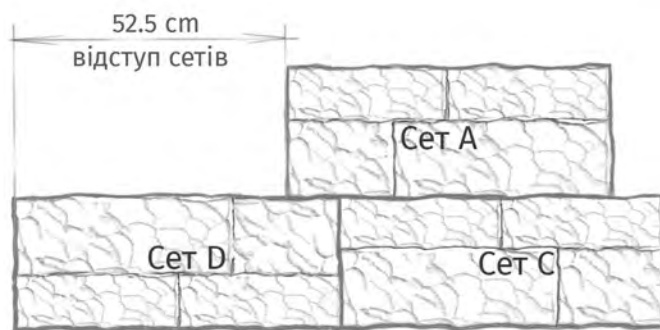
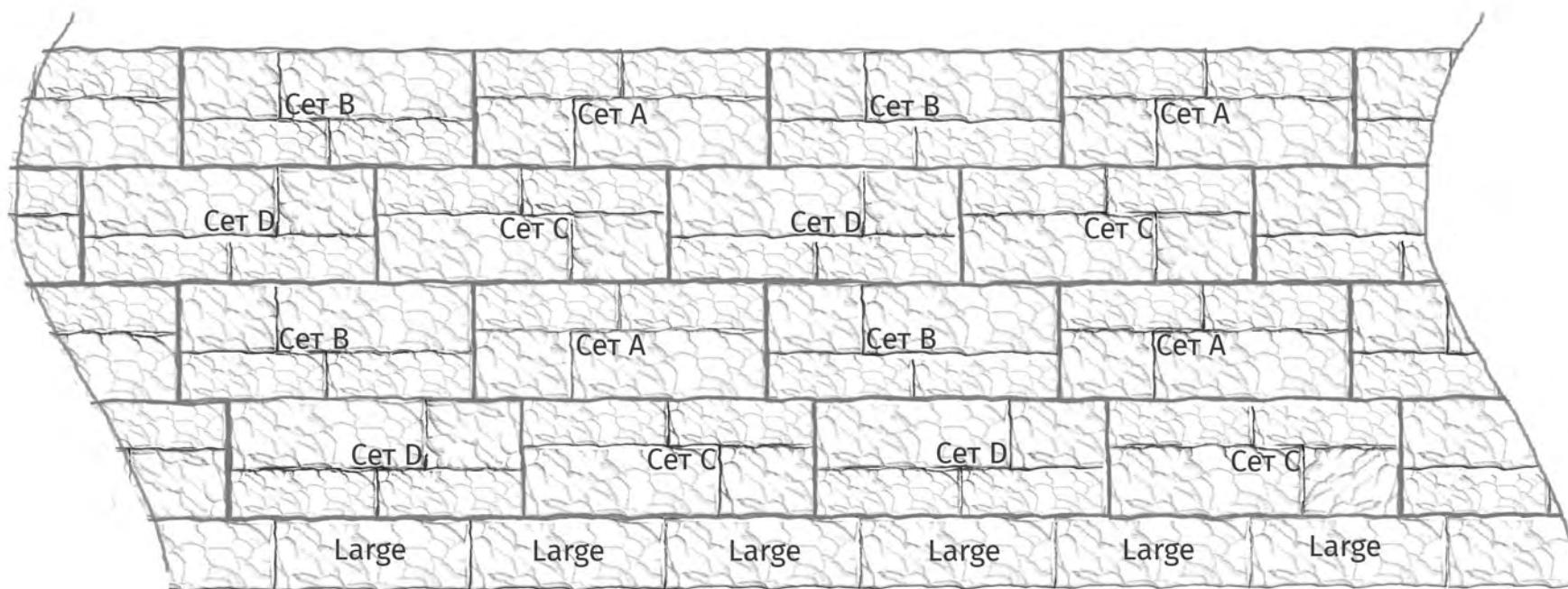

Примітка:
Перший ряд опорних стін із сетів
завжди має бути з каменю Large

Опорні стіни

Збірка опрної стіни із сетів.
Вид спереди

вага

m@bernstone.com.ua / http://bernstone.com.ua	+38 (099) 007-077-4, +38 (097) 007-077-4	Україна Київська обл. с. Андріївка Макаровський район
---	---	--

BERNSTONE

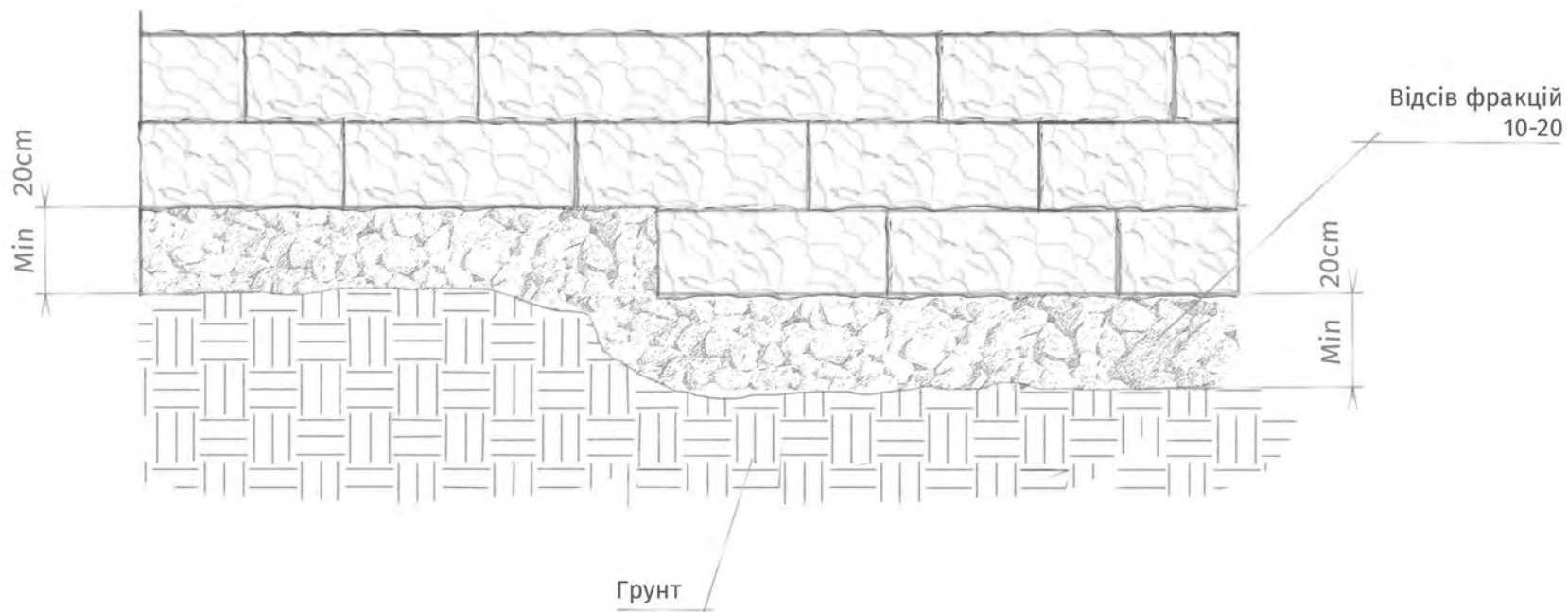

Опорні стіни

Вид спереду

Вага

m@bernstone.com.ua /
http://bernstone.com.ua

+38 (099) 007-077-4,
+38 (097) 007-077-4

Україна Київська обл.
с. Андріївка Макаровський район

BERNSTONE

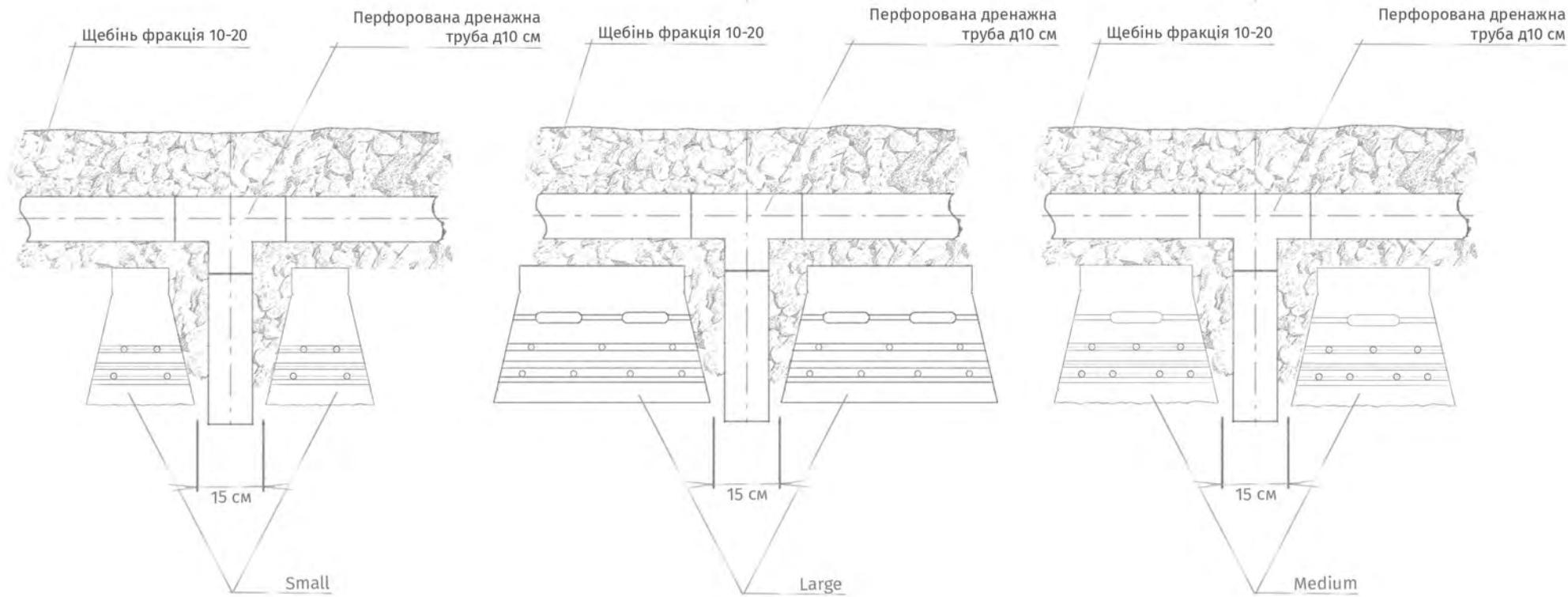

Опорні стіни

Дренажна система
вид зверху

вага

m@bernstone.com.ua / http://bernstone.com.ua	+38 (099) 007-077-4, +38 (097) 007-077-4	Україна Київська обл. с. Андріївка Макаровський район
---	---	--

BERNSTONE

Отвори під піни
для прямостоячих стін

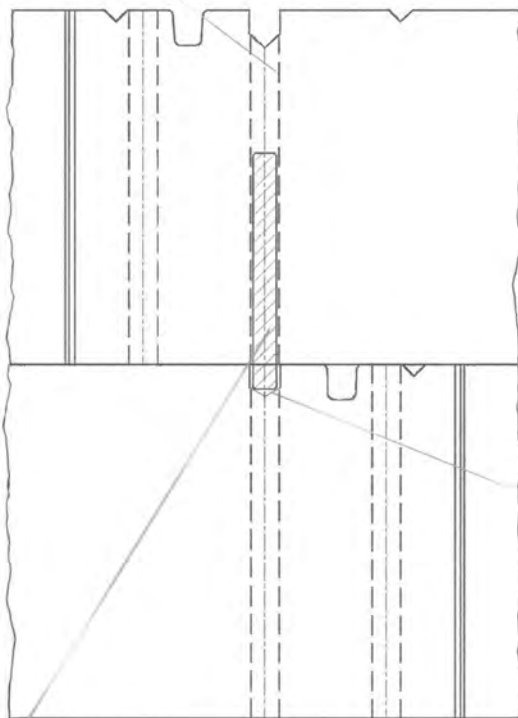

Пін «арматура
полімерна» $\Phi 10$

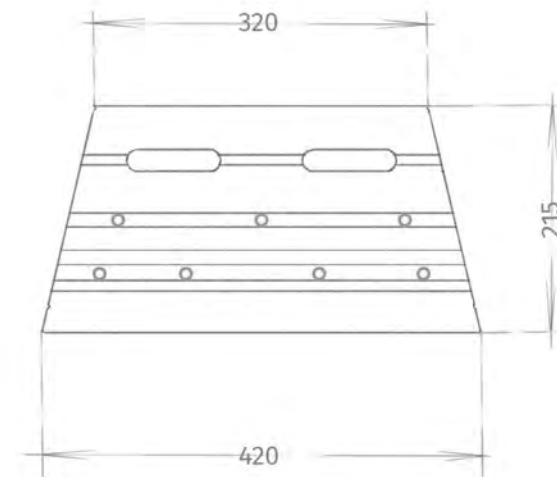

Вибірка під пін для
прямостоячих стін

Примітка:
Прямостоячі стіни можна робити
з каменів Large, Medium і Small

Прямостоячі стіни

Вид збоку (розріз)

вага

m@bernstone.com.ua / http://bernstone.com.ua	+38 (099) 007-077-4, +38 (097) 007-077-4	Україна Київська обл. с. Андріївка Макаровський район
---	---	--

BERNSTONE

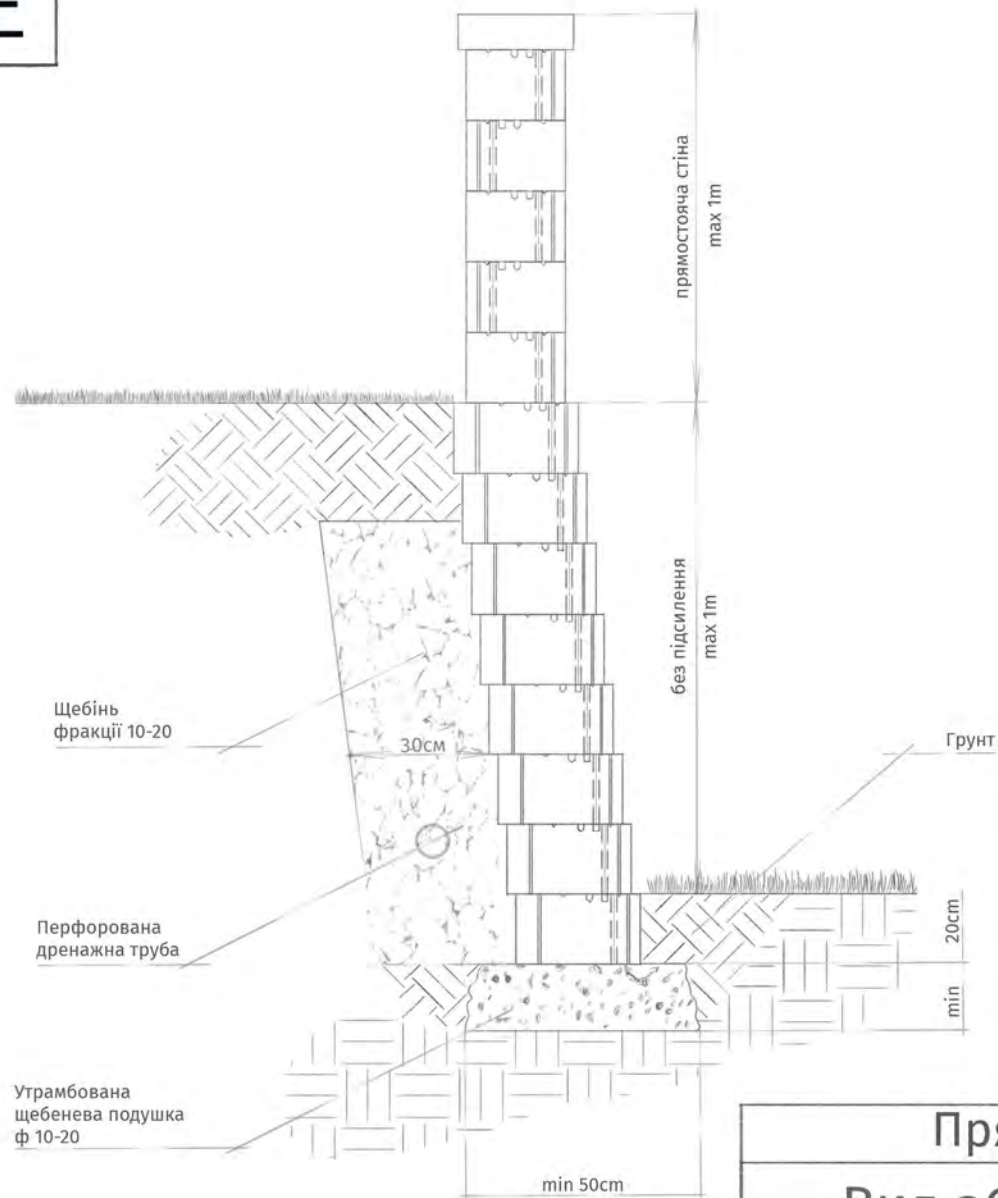

Прямостоячі стіни

Вид збоку

вага

m@bernstone.com.ua / http://bernstone.com.ua	+38 (099) 007-077-4, +38 (097) 007-077-4	Україна Київська обл. с. Андріївка Макаровський район
---	---	--

BERNSTONE

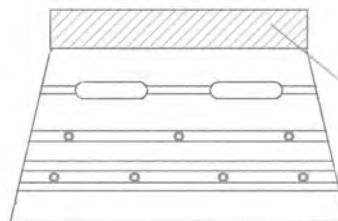

Розкол задньої частини
під прямостоячі стіни

Верхній ряд

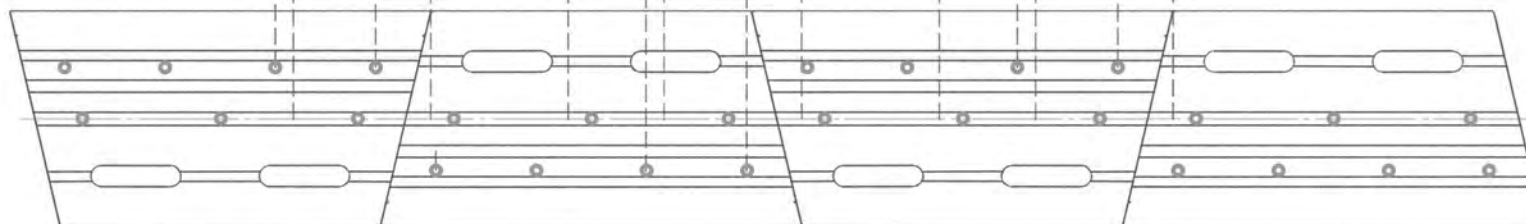
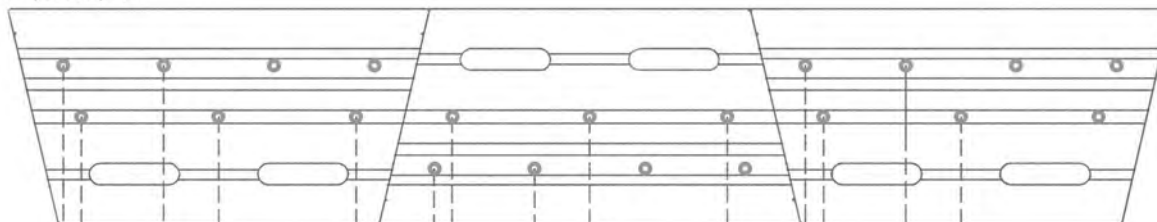

Нижній ряд

Примітка:
Прямостоячі стіни також можна
робити з каменів Medium і Small

Прямостоячі стіни

Вид зверху

Варіанти

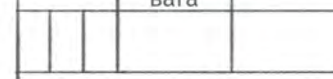

m@bernstone.com.ua / +38 (099) 007-077-4, Україна Київська обл.
http://bernstone.com.ua / +38 (097) 007-077-4 с. Андріївка Макаровський район

BERNSTONE

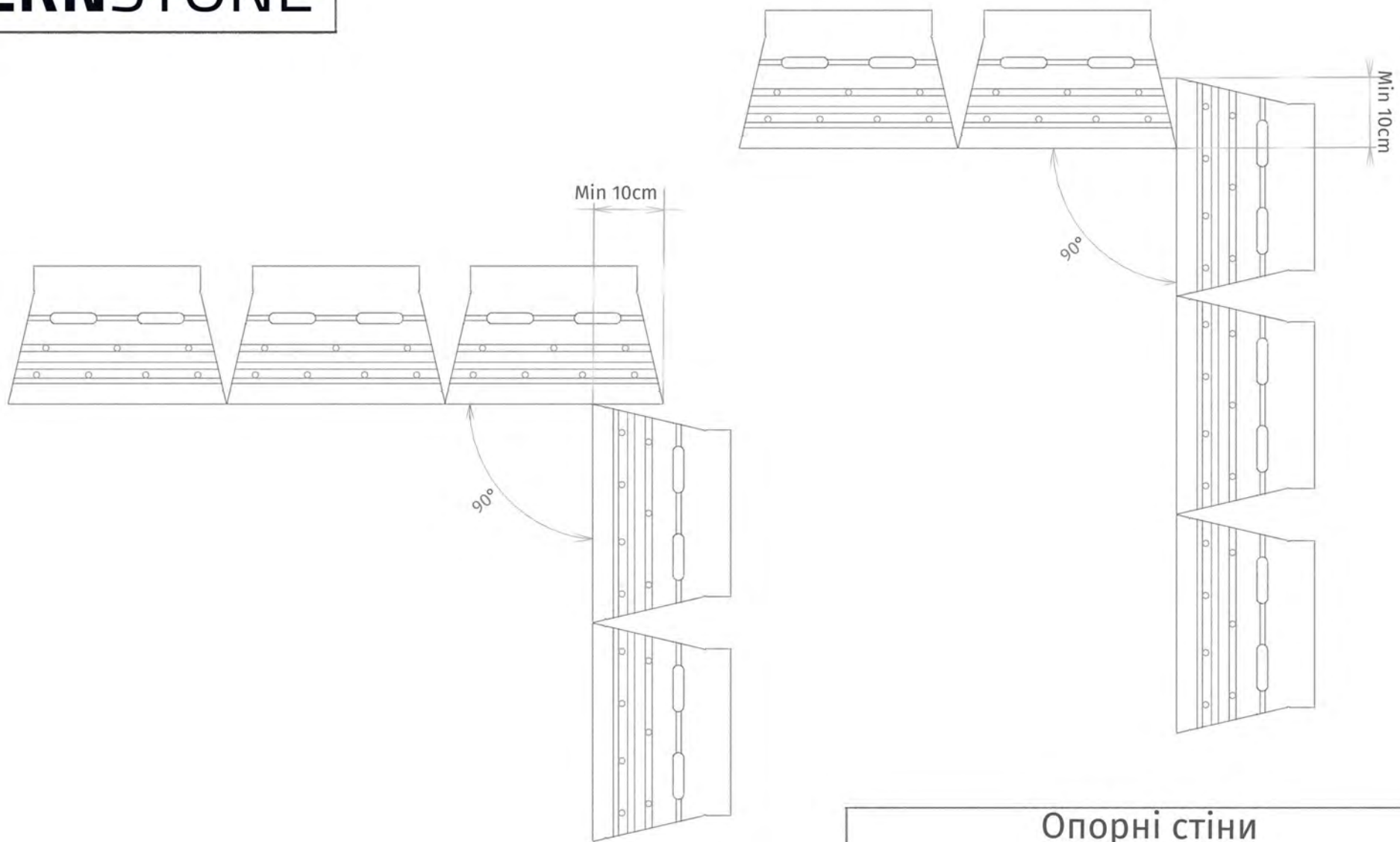

Опорні стіни			
Внутрішні повороти 90°	вага		
m@bernstone.com.ua / http://bernstone.com.ua	+38 (099) 007-077-4, +38 (097) 007-077-4	Україна Київська обл. с. Андріївка Макаровський район	

BERNSTONE

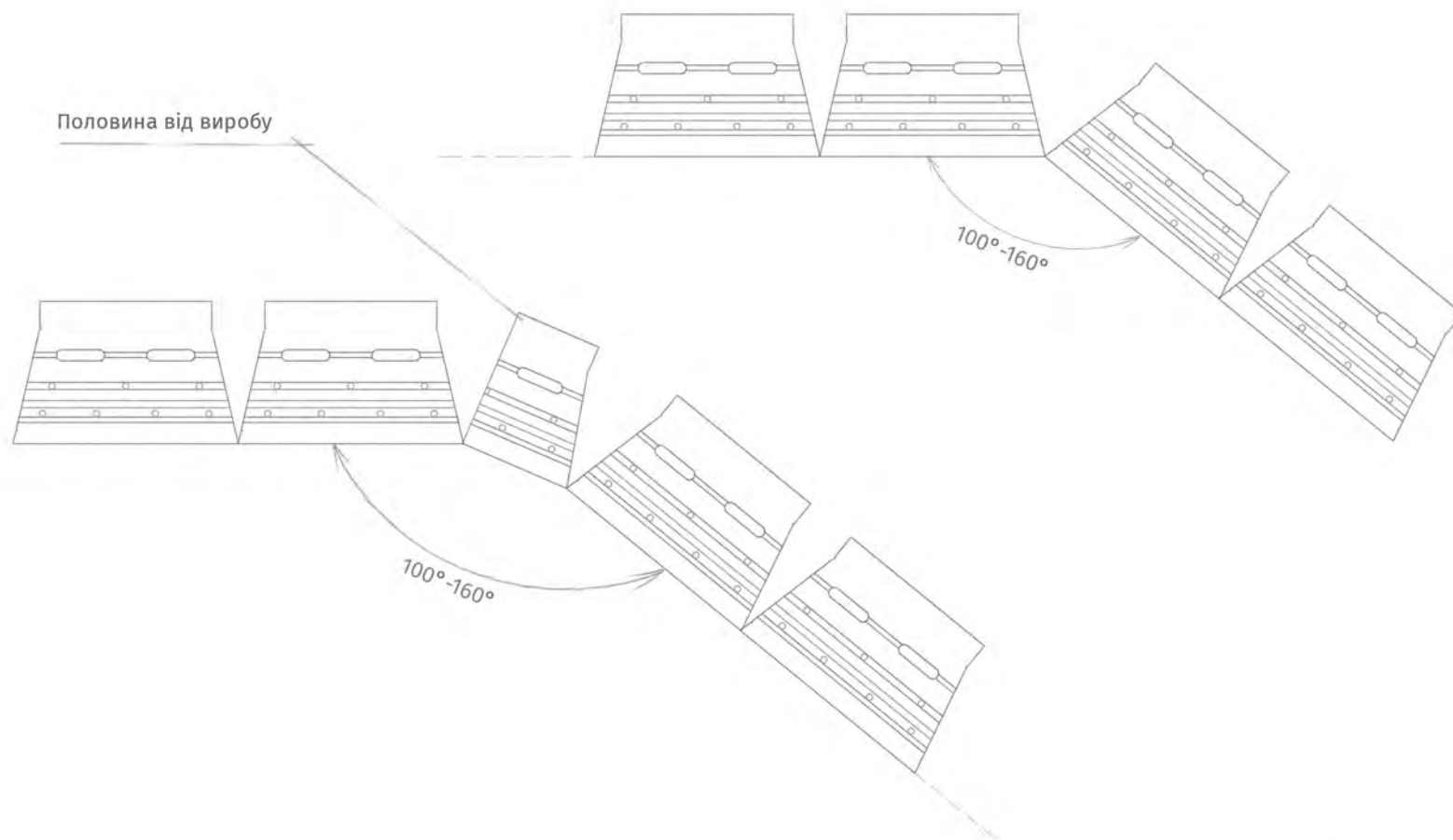

Опорні стіни

Поворот 100°-160°

вага

m@bernstone.com.ua /
http://bernstone.com.ua

+38 (099) 007-077-4,
+38 (097) 007-077-4

Україна Київська обл.
с. Андріївка Макаровський район

BERNSTONE

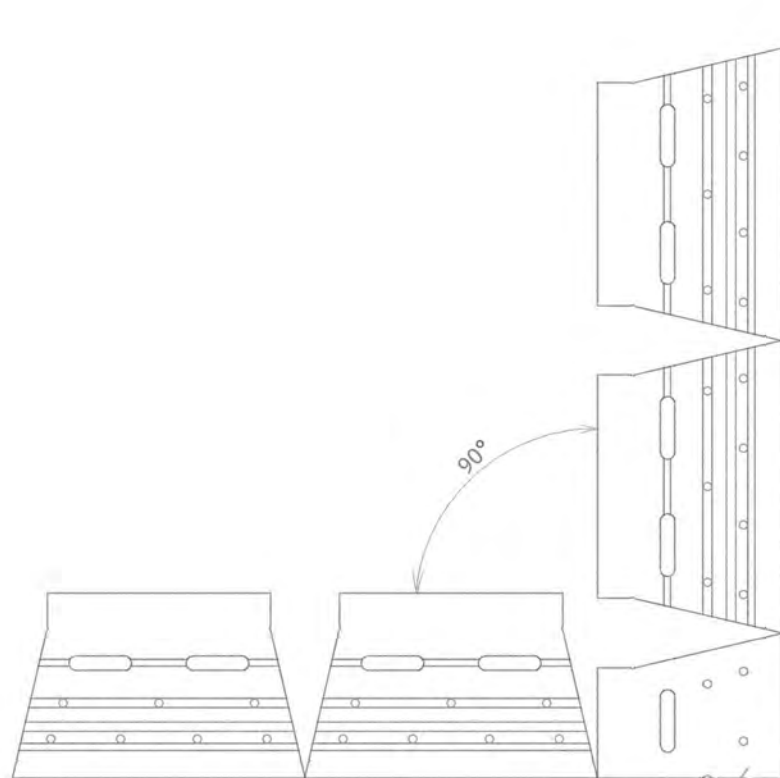

половина від виробу
(перевернутий)

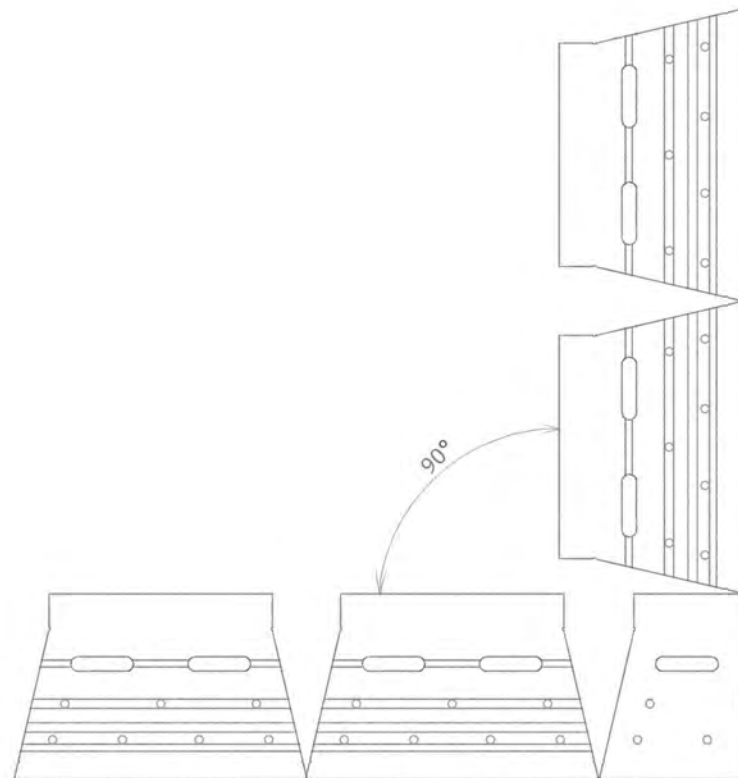

Опорні стіни

Зовнішні
повороти 90°

вага

m@bernstone.com.ua / http://bernstone.com.ua	+38 (099) 007-077-4, +38 (097) 007-077-4	Україна Київська обл. с. Андріївка Макаровський район
---	---	--

BERNSTONE

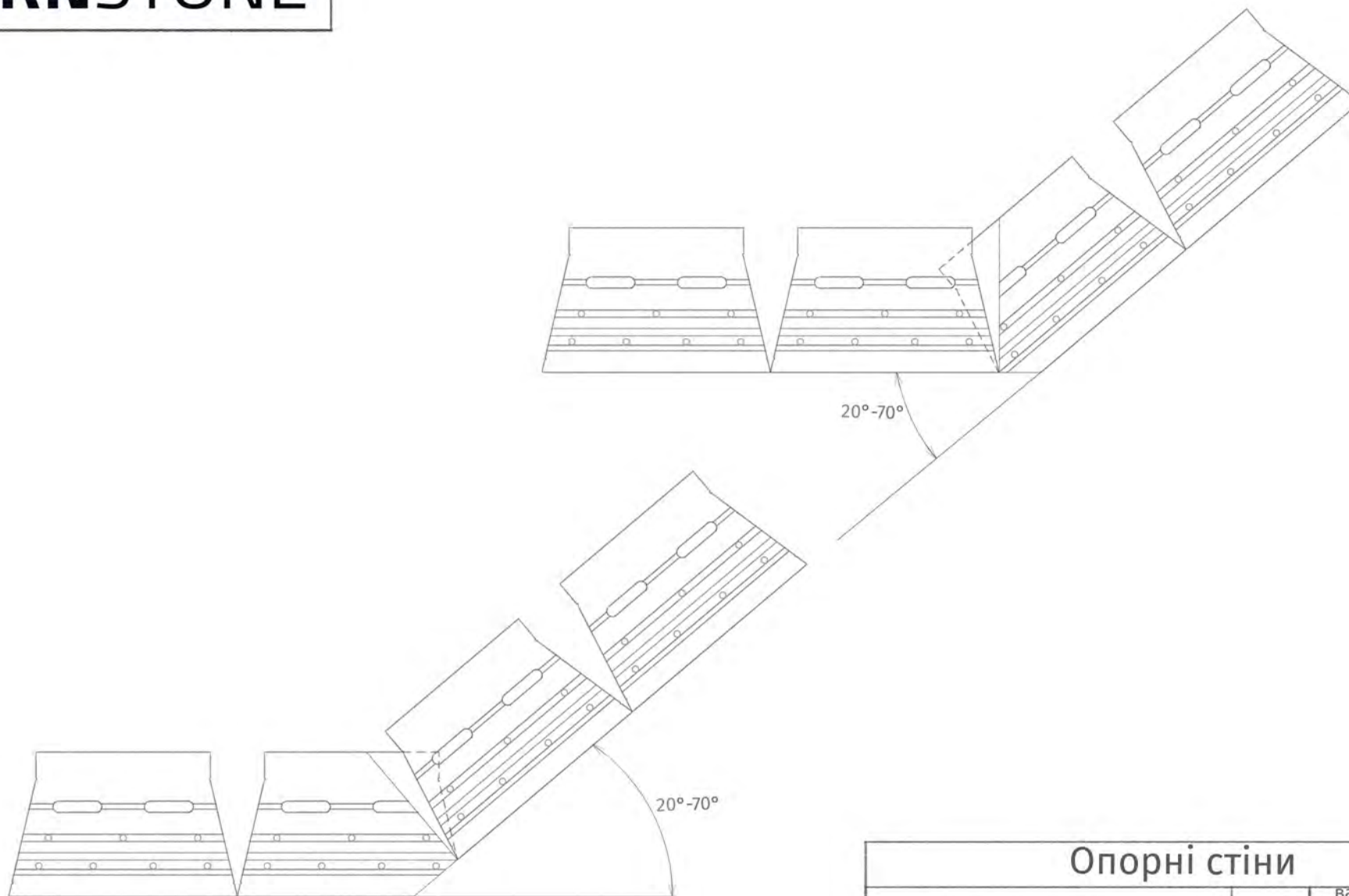

Опорні стіни

Повороти $20^{\circ}-70^{\circ}$

вага

m@bernstone.com.ua / http://bernstone.com.ua	+38 (099) 007-077-4, +38 (097) 007-077-4	Україна Київська обл. с. Андріївка Макаровський район
--	---	--

BERNSTONE

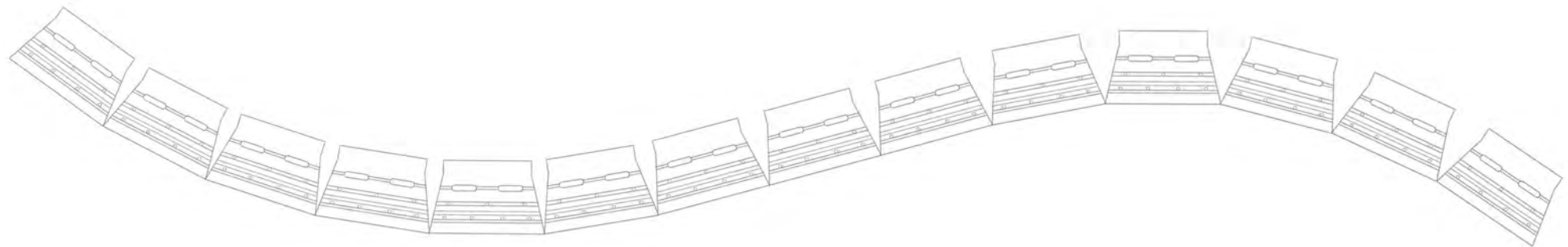

Опорні стіни

Радіусні повороти

вага

m@bernstone.com.ua / http://bernstone.com.ua	+38 (099) 007-077-4, +38 (097) 007-077-4	Україна Київська обл. с. Андріївка Макаровський район
---	---	--

BERNSTONE

Сходи закриваються кришкою
(кришка не показана)

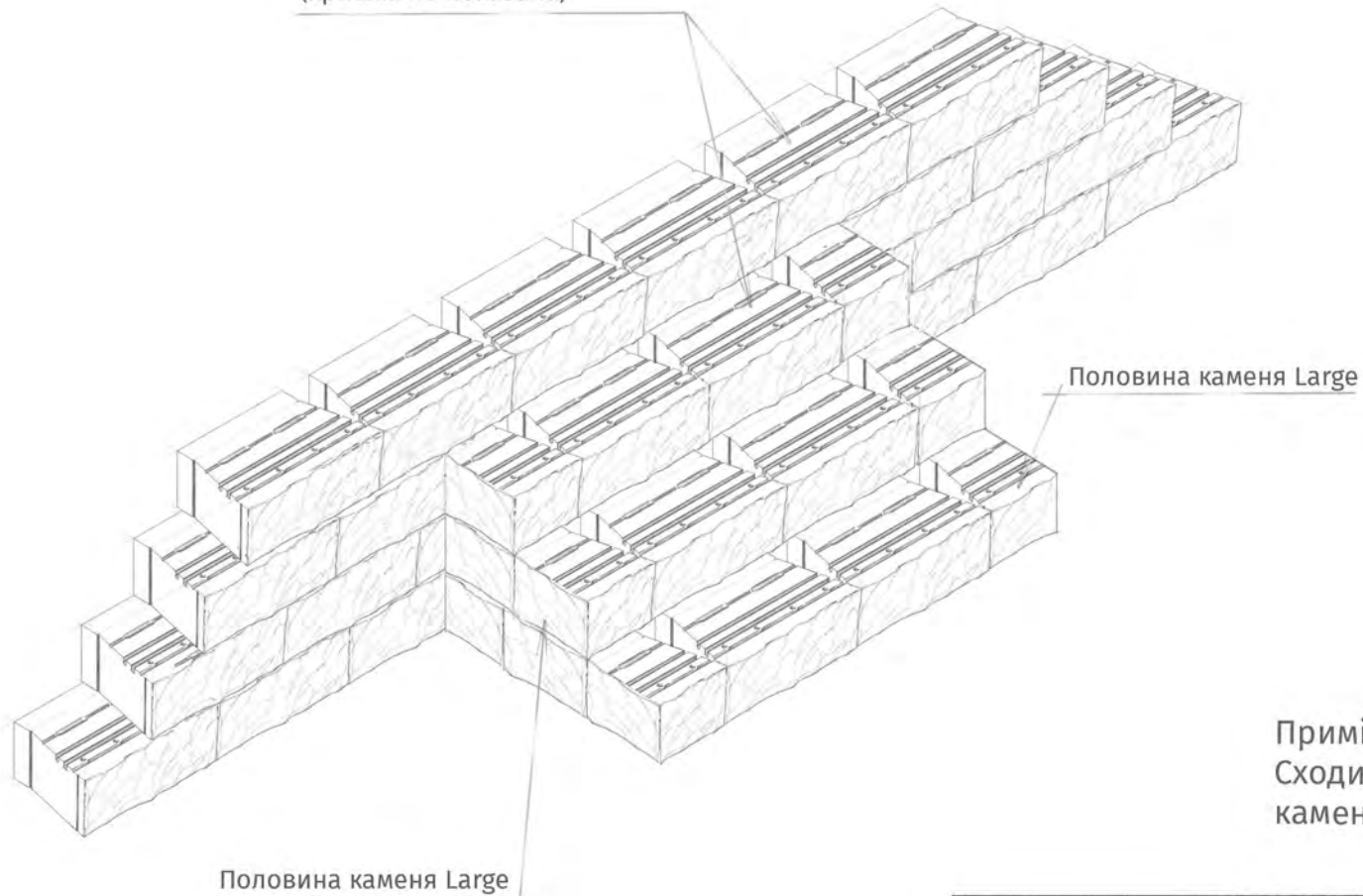

Примітка:
Сходи робляться тільки з
каменя Large

Опорні стіни

Сходи

вага

m@bernstone.com.ua / http://bernstone.com.ua	+38 (099) 007-077-4, +38 (097) 007-077-4	Україна Київська обл. с. Андріївка Макаровський район
---	---	--

BERNSTONE

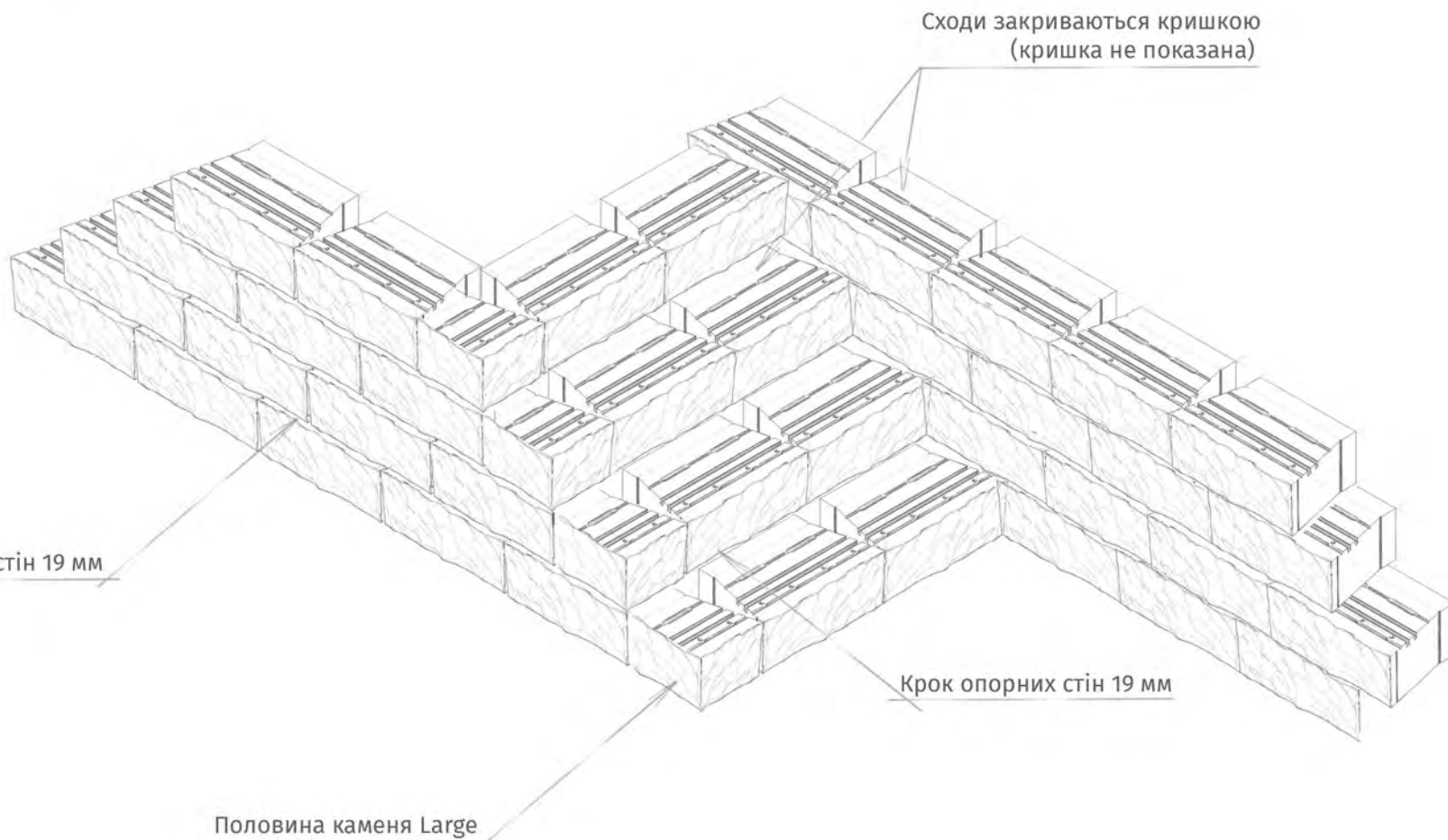

Сходи закриваються кришкою
(кришка не показана)

Крок опорних стін 19 мм

Крок опорних стін 19 мм

Половина каменя Large

Опорні стіни

Сходи

вага

m@bernstone.com.ua / http://bernstone.com.ua	+38 (099) 007-077-4, +38 (097) 007-077-4	Україна Київська обл. с. Андріївка Макаровський район
---	---	--

BERNSTONE

для
завершення
каскадів
використовуються
додаткові кутові
елементи
з 2-стороннім
сколом

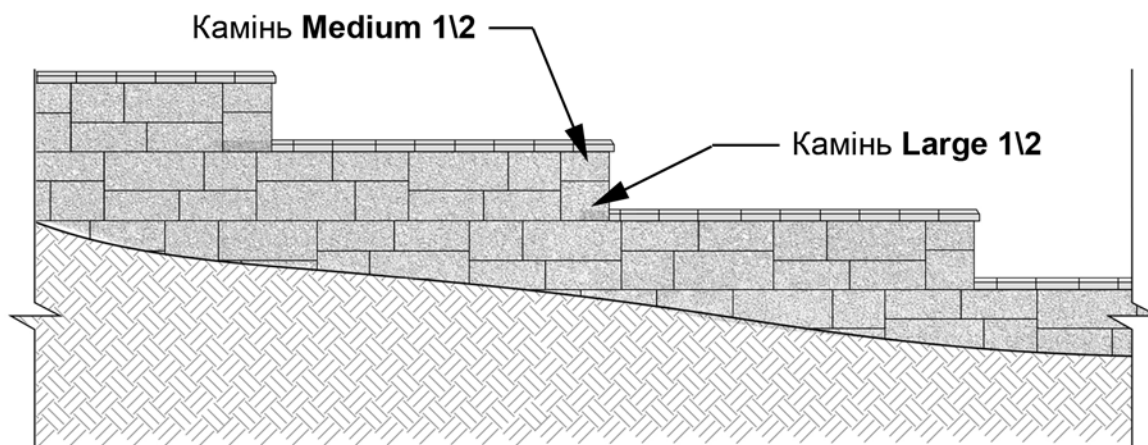
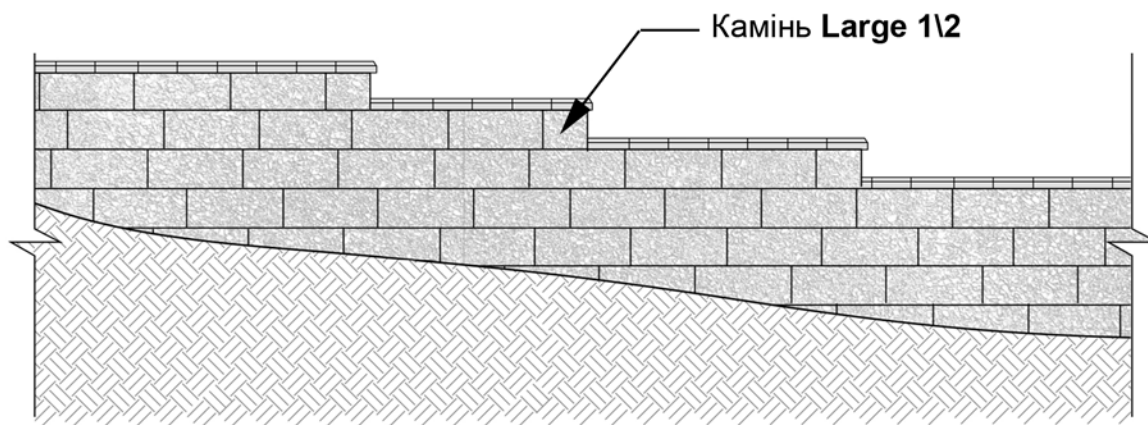

Опорні стіни

Каскади

m@bernstone.com.ua | +38 (099) 007-077-4 | Україна, київська обл
http://bernstone.com.ua | +38 (097) 007-077-4 | с. Андріївка макарівський район

додаткові елементи для
завершення опорних стін

опорний камінь **Large** з
двостороннім сколом

опорний камінь
Large

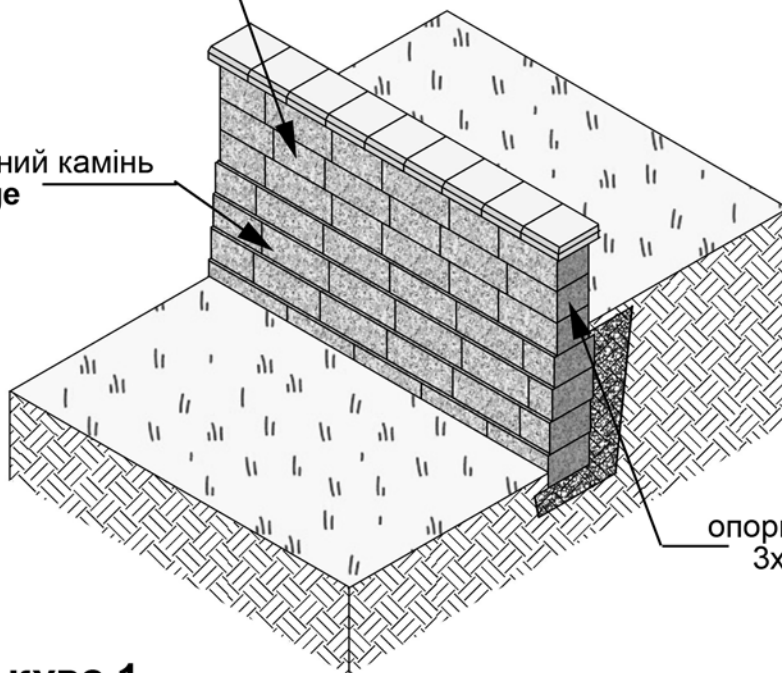

РАКУРС 1

опорний камінь
Large з 3х-стороннім
сколом

опорний камінь **Large** з
двостороннім сколом

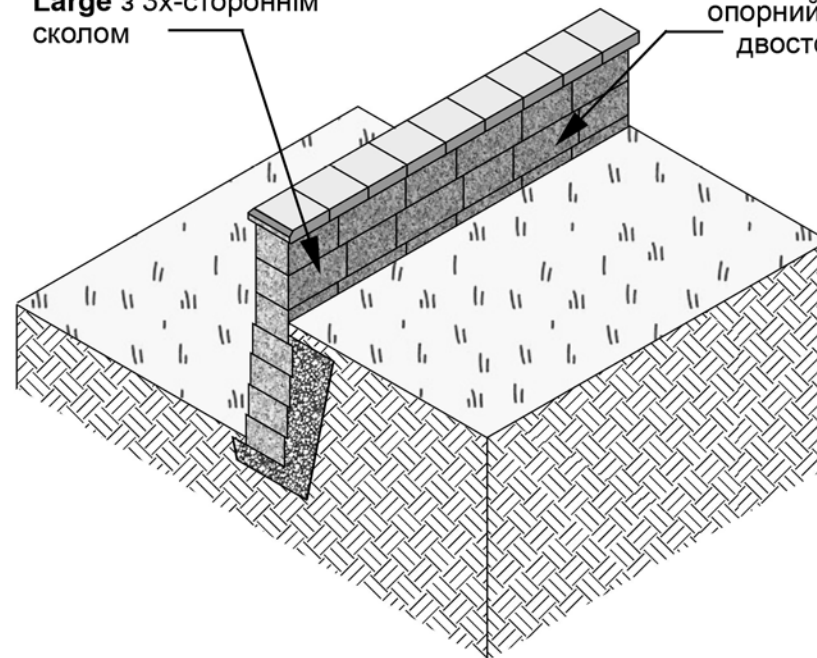

РАКУРС 2

Опорні стіни

ПАРАПЕТ

BERNSTONE

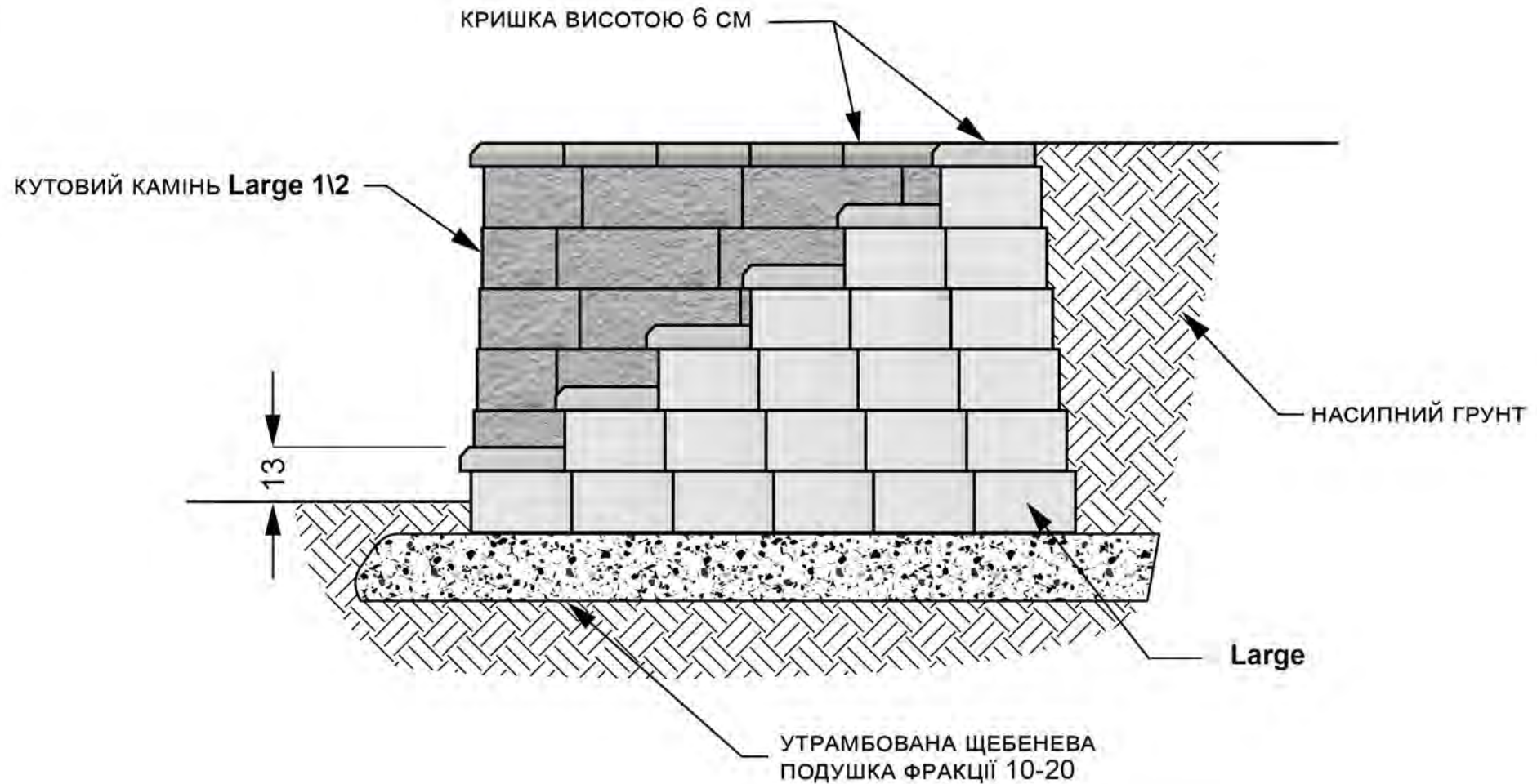

Опорні стіни

Сходи

m@bernstone.com.ua | +38 (099) 007-077-4 | Україна, київська обл
http://bernstone.com.ua | +38 (097) 007-077-4 | с. Андріївка макарівський район

BERNSTONE

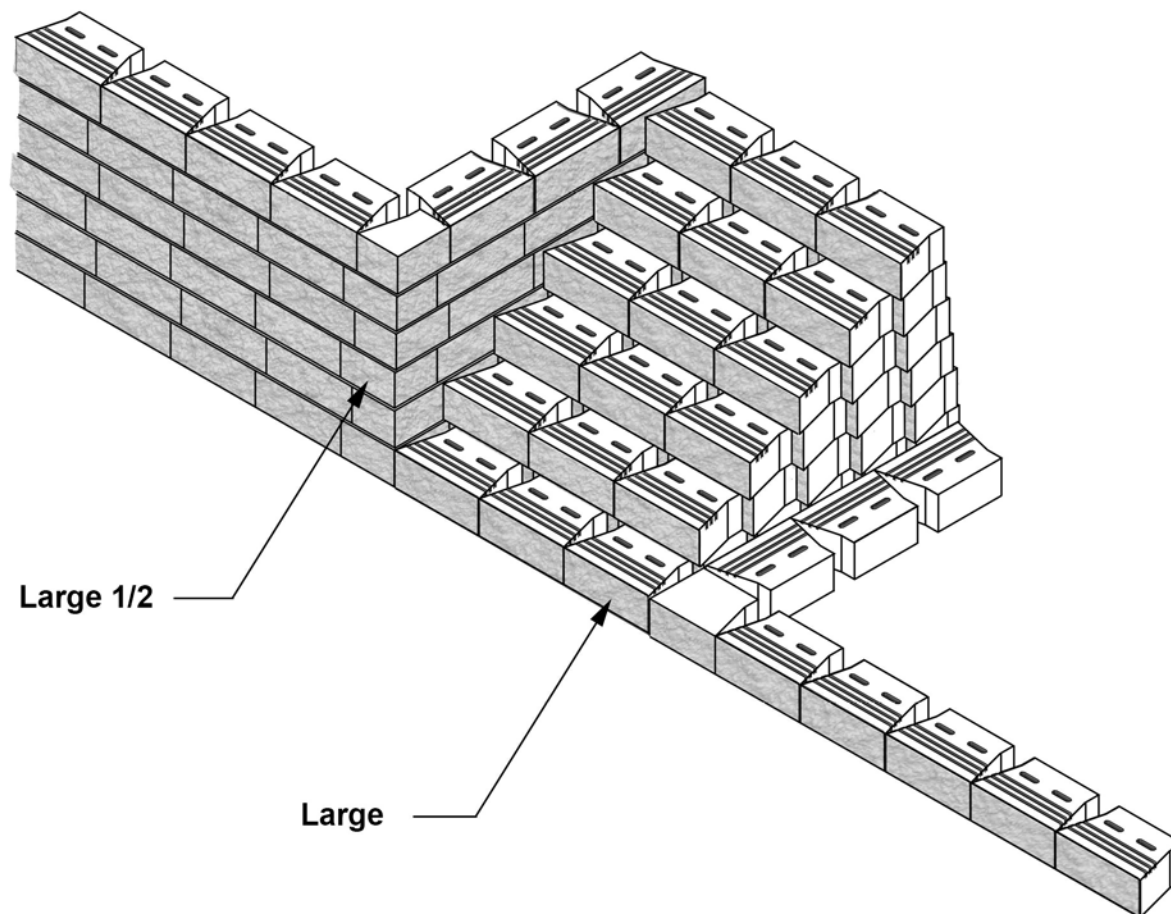

Large 1/2

Large

Опорні стіни

Сходи

m@bernstone.com.ua | +38 (099) 007-077-4 | Україна, київська обл
<http://bernstone.com.ua> | +38 (097) 007-077-4 | с. Андріївка макарівський район